

Трио Сервис

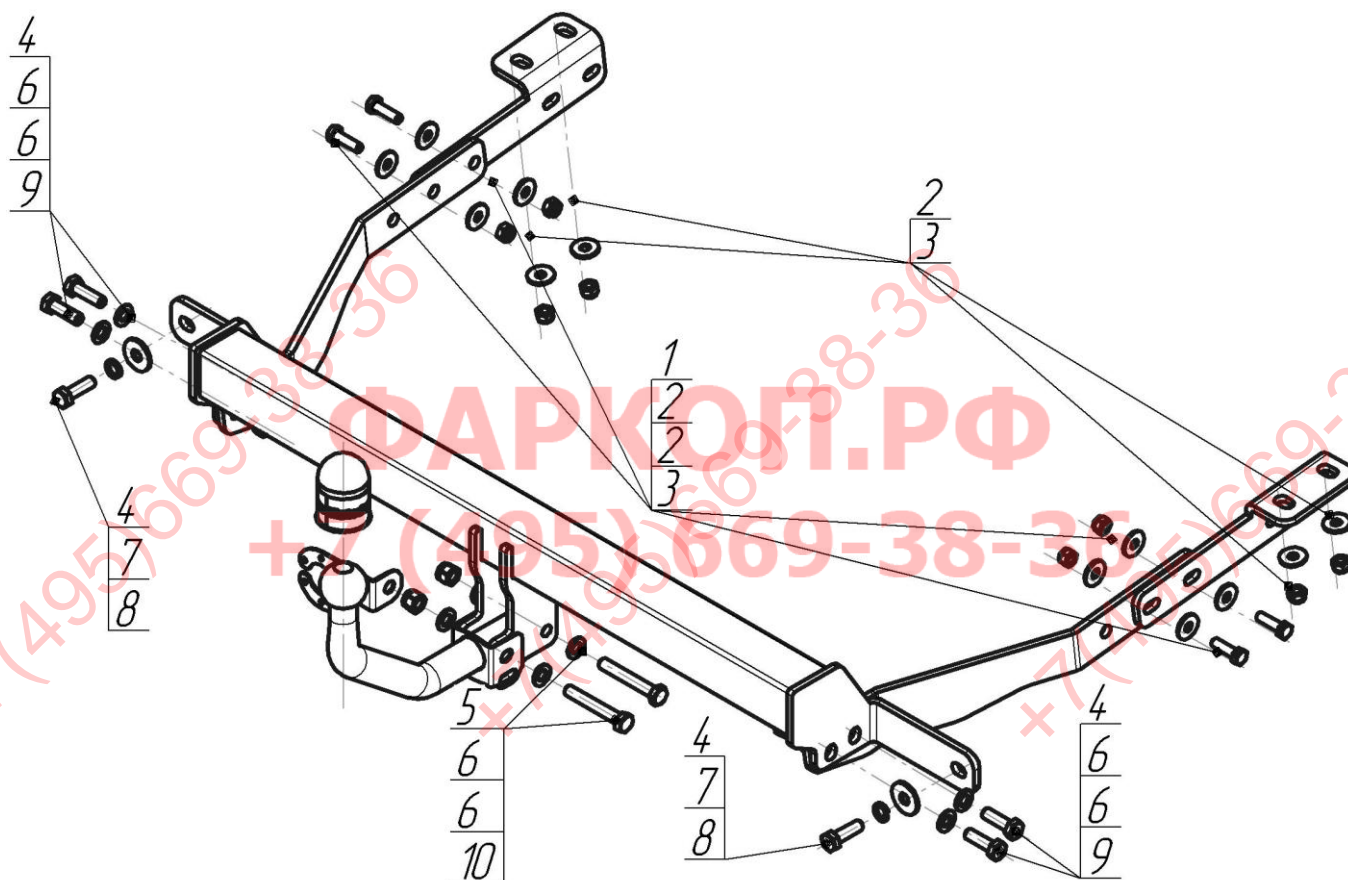







Верт/Гориз нагрузка на шар: **75/1250**  
 Доп. Электрика: **Требуется без Smart-Connect**  
 Тип шара/Код: **A**  
 Кузов: **Фургон; вэн**  
 Тип двигателя: **все**  
 Привод: **На передние колеса**  
 Объем двигателя: **1.4; 1.6**  
 Особенности: **Вырез в бампере не требуется**



Марка	Модель	Объем	Год выпуска	Марка	Модель	Объем	Год выпуска
Citroen	Berlingo	1,4; 1.6	2008-2018	Peugeot	Partner	1,4; 1.6	2008-2018



## Комплект крепежа

1		Болт DIN 933 – 8.8 10x035	4 шт	6		Шайба DIN 125 M12	12 шт
2		Шайба кузов. DIN 9021 M 10 *200*	12 шт	7		Шайба кузов. DIN 9021 M 12 увеличенная	2 шт
3		Гайка DIN 985 M 10 самоконтрящаяся	8 шт	8		Шайба Гровера DIN 127 M12	2 шт
4		Болт DIN 933 – 8.8 12x1,75x40	6 шт	9		Гайка DIN 985 M12x1,75 самоконтрящаяся	4 шт
5		Болт M12x1,25x80	2 шт	10		Гайка DIN 982 M12x1,25 самоконтрящаяся	2 шт

Момент затяжки болтов классом прочности 8.8

Резьба	Момент затяжки, Н*м
M10	45
M12	77

## ПОРЯДОК УСТАНОВКИ

1. Для удобства установки демонтировать задний бампер. На штатные шпильки на лонжеронах автомобиля прикрепить уголки гайками М10 с шайбами 10 из комплекта крепежа.
2. Вывернуть нижние болты крепления усилителя бампера (по одному с каждой стороны) и установить балку ТСУ, закрепив её болтами М12х40 с шайбами 12 из комплекта крепежа.
3. Соединить балку ТСУ и уголки при помощи кронштейнов и болтов М10х35 с гайками М10 и шайбами 10 со стороны уголков и болтов М12х40 с гайками М12 и шайбами 12 со стороны балки. В зависимости от базы автомобиля уголки с кронштейнами будут соединены либо в крайние отверстия (для длинной базы), либо в ближнюю пару отверстий на кронштейнах и в соседнюю пару отверстий на уголках (для стандартной базы).
4. Установить шар, подрозетник и зафиксировать их соответствующими крепежными элементами.
5. Вернуть на место бампер. Протянуть все элементы крепления.
6. Выполнить электромонтаж световой сигнализации.
7. Установку ТСУ рекомендуется производить только специалистам.

## СХЕМА ЭЛЕКТРОМОНТАЖА

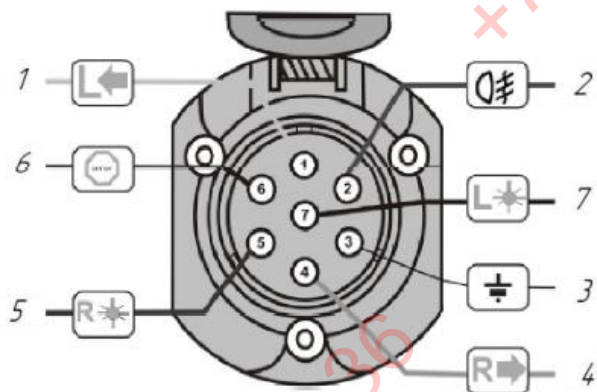

1	Желтый	Левый поворот
2	Белый	Задний противотуманный
3	Черный	Масса
4	Желто-зеленый	Правый поворот
5	Коричневый	Освещение номера
6	Красный	Стоп-сигнал
7	Голубой	Габарит

## ПРАВИЛА ЭКСПЛУАТАЦИИ И ТЕХНИЧЕСКОГО ОБСЛУЖИВАНИЯ

1. Техническое обслуживание ТСУ заключается в периодическом осмотре болтовых соединений ТСУ с автомобилем, крепления приборов электрооборудования и состояния окрашенной поверхности ТСУ. В целях предотвращения появления коррозии ТСУ необходимо содержать в чистоте от коррозионно-активных материалов (дорожная соль, грязь и влага). При обнаружении царапин, сколов – поврежденное место необходимо обработать восстанавливающей краской, либо обратиться в сервисную службу.
2. Если автомобиль эксплуатируется без прицепа, необходимо сцепной шар покрыть защитной смазкой и надеть защитный колпак. При сцепке прицепа с автомобилем шар должен быть смазан консистентной смазкой.
3. После фиксации сцепной головки прицепа на шаре ТСУ осуществлять страховочную связь прицепа с автомобилем, используя петлю на ТСУ для крепления страховочных цепей.
4. После пробега 1000 км с прицепом проверить затяжку всех резьбовых соединений ТСУ.

**Не допускается буксировка прицепов полной массой более указанной и со скоростью, превышающей 90 км/час.**

## ГАРАНТИЙНЫЕ ОБЯЗАТЕЛЬСТВА

1. ООО «Трио Сервис» гарантирует безотказную работу ТСУ в течении 12 месяцев со дня установки в специализированной мастерской при условии его эксплуатации в полном соответствии с настоящим руководством. Предприятие не несет ответственность за безопасность и надежность работы ТСУ при внесении потребителем изменений в его конструкцию, а также при использовании метизов классом прочности ниже 8.8.
2. Любые претензии принимаются во внимание только при наличии заполненного свидетельства об установке с печатью и подписью установщика.
3. Изготовитель оставляет за собой право на изменение конструкции ТСУ, поэтому некоторые изменения, не ухудшающие его прочностные и потребительские качества, могут быть не отражены в настоящем руководстве.

## СВИДЕТЕЛЬСТВО ОБ УСТАНОВКЕ

<b>ТСУ 91601-A</b>		Установлено на автомобиль:
Марка.....	Модель.....	VIN.....
Мы, как установщики ТСУ на данное транспортное средство подтверждаем, что точки крепления установки ТСУ на кузове автомобиля, а также процесс установки отвечает требованиям схемы монтажа, указанной в данной инструкции по монтажу		
М.П.	Дата установки.....	Подпись.....

*Благодарим Вас за то, что Вы выбрали наше изделие. Надеемся, что оно в полной мере оправдает Ваши надежды и при покупке следующего автомобиля мы снова можем приветствовать Вас среди наших покупателей. Счастливого пути!*

ООО «Трио Сервис» 196105, Санкт-Петербург, ул. Сызранская, д.23А, лит.А  
тел. 8 (800) 301-37-57